

## Datenblatt

Best.-Nr. und Preise: siehe Preisliste



### **VITOCAL 200-S** Typ AWB(-M)-E-AC 201.D

Luft/Wasser-Wärmepumpe mit elektrischem Antrieb in Splitbauweise mit Außen- und Inneneinheit

- Für Raumbeheizung, Raumkühlung und Trinkwassererwärmung in Heizungsanlagen
- Inneneinheit mit Wärmepumpenregelung Vitotronic 200, Hocheffizienz-Umwälzpumpe für den Sekundärkreis, eingebautem Heizwasser-Durchlauferhitzer, 3-Wege-Umschaltventil und Sicherheitsgruppe
- Mit Kühlfunktion „active cooling“

## Vorteile

### Inneneinheit

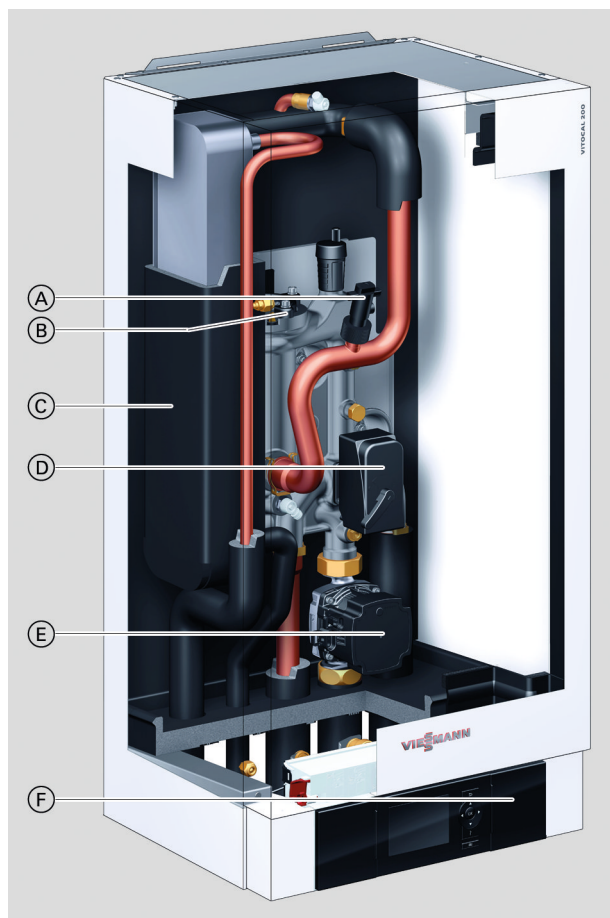

- Ⓐ Strömungswächter
- Ⓑ Heizwasser-Durchlauferhitzer
- Ⓒ Verflüssiger
- Ⓓ 3-Wege-Umschaltventil „Heizen/Trinkwassererwärmung“
- Ⓔ Sekundärpumpe (Hocheffizienz-Umwälzpumpe)
- Ⓕ Wärmepumpenregelung Vitotronic 200

### Außeneinheit mit 1 Ventilator, 230 V~

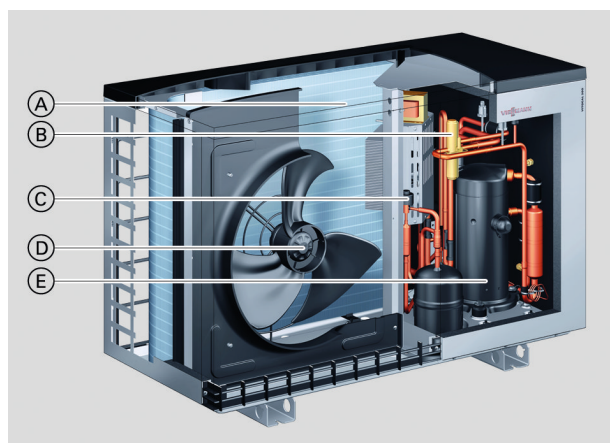

- Ⓐ Beschichteter Verdampfer mit gewellten Lamellen zur Effizienzsteigerung
- Ⓑ 4-Wege-Umschaltventil
- Ⓒ Elektronisches Expansionsventil (EEV)
- Ⓓ Stromsparender, drehzahl geregelter EC-Ventilator
- Ⓔ Drehzahl geregelter Scroll-Verdichter

■ Typ AWB-M-E-AC 201.D04 bis D08

## Vorteile (Fortsetzung)

### Außeneinheit mit 2 Ventilatoren, 230 V~ und 400 V~

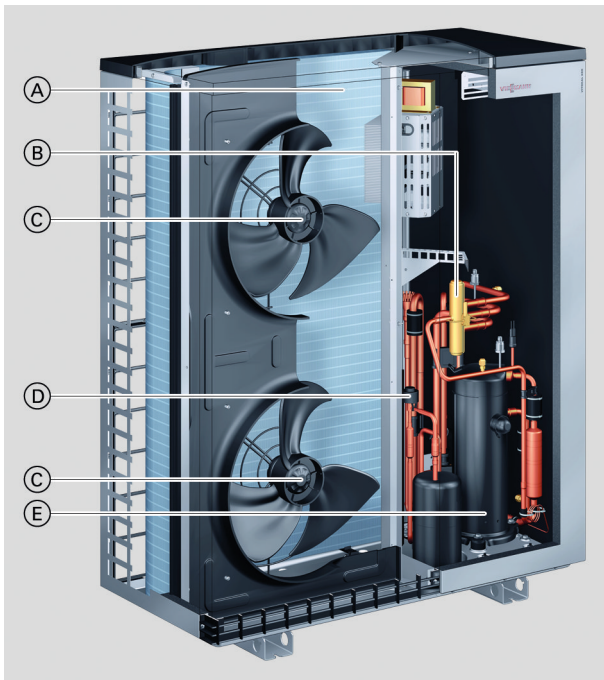

- Ⓐ Beschichteter Verdampfer mit gewellten Lamellen zur Effizienzsteigerung
- Ⓑ 4-Wege-Umschaltventil
- Ⓒ Stromsparende, drehzahlregelte EC-Ventilatoren
- Ⓓ Elektronisches Expansionsventil (EEV)
- Ⓔ Drehzahl geregelter Scroll-Verdichter

■ Außeneinheiten 230 V~  
Typ AWB-M-E-AC 201.D10

■ Außeneinheiten 400 V~  
Typ AWB-E-AC 201.D09 bis D16

- Geringe Betriebskosten durch hohen COP (Coefficient of Performance) nach EN 14511: Bis 5,2 (A7/W35) und bis 4,3 (A2/W35)
- Leistungsregelung und DC-Inverter für hohe Effizienz im Teillastbetrieb
- Maximale Vorlauftemperatur: Bis 60 °C einer Außentemperatur von -10 °C
- Kompakte Inneneinheit mit Hocheffizienz-Umwälzpumpe, Verflüssiger, 3-Wege-Umschaltventil, Heizwasser-Durchlauferhitzer, Sicherheitsgruppe und Regelung
- Einfach zu bedienende Vitotronic Regelung mit Klartext- und Grafikanzeige
- Hybrid Pro Control zur optimalen Regelung von Wärmepumpe und einem zusätzlichen Öl-/Gas-Heizkessel
- Komfortabel durch reversible Ausführung, die Heizen und Kühlen ermöglicht.

- Optimierte Nutzung des selbsterzeugten Stroms von Photovoltaikanlagen
- COP-optimierte Kaskadenfunktion für bis zu 5 Wärmepumpen
- Besonders leise im Betrieb durch Advanced acoustic design (AAD)
- Internetfähig durch Vitoconnect (Zubehör) für Bedienung und Service über Viessmann Apps



EHPA Gütesiegel



Wärmepumpen KEYMARK zertifiziert

## Auslieferungszustand

Lieferumfang:

- Komplette Wärmepumpe in Splitbauweise bestehend aus Innen- und Außeneinheit
- Inneneinheit:
  - Eingebauter Verflüssiger
  - Eingebautes Umschaltventil „Heizen/Trinkwassererwärmung“
  - Eingebaute Hocheffizienz-Umwälzpumpe für den Sekundärkreis
  - Eingebautes Sicherheitsventil und Manometer
  - Witterungsgeführte Wärmepumpenregelung Vitotronic 200, Typ WO1C mit Außentempersensur
  - Integrierte Volumenstromüberwachung
- Wandhalterung
- Eingebauter Heizwasser-Durchlauferhitzer
- Außeneinheit:
  - Kältemittel-Betriebsfüllung (R410A) für bis zu 12,0 m einfacher Leitungslänge
  - Bördelanschlüsse
  - Invertergesteuerter Verdichter
  - Umkehrventil
  - Elektronisches Expansionsventil
  - EC-Ventilator
  - Verdampfer
- Kühlfunktion „active cooling“

## Vorteile (Fortsetzung)

### Typübersicht

Typ	Heizwasser-Durchlauferhitzer	Raumkühlung	Nennspannung	
			Inneneinheit	Außeneinheit
AWB-E-AC 201.D	X	X	230 V~	400 V~
AWB-M-E-AC 201.D	X	X	230 V~	230 V~

## Technische Angaben

### Technische Daten

#### Wärmepumpen mit Außeneinheit 230 V~

Typ AWB-M-E-AC		201.D04	201.D06	201.D08	201.D10
<b>Leistungsdaten Heizen</b> nach EN 14511 (A2/W35)					
Nenn-Wärmeleistung	kW	2,61	3,10	4,04	5,01
Drehzahl Ventilator	1/min	600	600	650	600
Elektr. Leistungsaufnahme	kW	0,73	0,84	1,02	1,27
Leistungszahl $\epsilon$ (COP) bei Heizbetrieb		3,57	3,67	3,96	3,96
Leistungsregelung	kW	2,0 bis 4,1	2,4 bis 5,5	2,8 bis 7,0	4,4 bis 9,6
<b>Leistungsdaten Heizen</b> nach EN 14511 (A7/W35, Spreizung 5 K)					
Nenn-Wärmeleistung	kW	3,96	4,75	5,62	7,01
Drehzahl Ventilator	U/min	600	600	650	600
Luftvolumenstrom	m <sup>3</sup> /h	2250	2250	2600	4500
Elektr. Leistungsaufnahme	kW	0,87	1,03	1,19	1,49
Leistungszahl $\epsilon$ (COP) bei Heizbetrieb		4,56	4,60	4,71	4,69
Leistungsregelung	kW	2,4 bis 4,2	3,0 bis 6,3	3,5 bis 7,5	5,5 bis 12,6
<b>Leistungsdaten Heizen</b> nach EN 14511 (A-7/W35)					
Nenn-Wärmeleistung	kW	3,81	5,53	6,67	8,69
Elektr. Leistungsaufnahme	kW	1,31	1,96	2,31	2,77
Leistungszahl $\epsilon$ (COP) bei Heizbetrieb		2,91	2,82	2,89	3,14
<b>Leistungsdaten Heizen</b> nach EU-Verordnung Nr. 813/2013 (durchschnittliche Klimaverhältnisse)					
Niedertemperaturanwendung (W35)					
– Energieeffizienz $\eta_s$	%	173	172	175	176
– Nenn-Wärmeleistung $P_{rated}$	kW	5,38	5,59	6,82	9,32
– Saisonale Leistungszahl (SCOP)		4,40	4,38	4,46	4,47
Mitteltemperaturanwendung (W55)					
– Energieeffizienz $\eta_s$	%	124	125	127	129
– Nenn-Wärmeleistung $P_{rated}$	kW	5,23	5,59	6,41	9,35
– Saisonale Leistungszahl (SCOP)		3,18	3,21	3,25	3,29
<b>Energieeffizienzklasse</b> nach EU-Verordnung Nr. 813/2013					
Heizen durchschnittliche Klimaverhältnisse					
– Niedertemperaturanwendung (W35)		A <sup>++</sup>	A <sup>++</sup>	A <sup>+++</sup>	A <sup>+++</sup>
– Mitteltemperaturanwendung (W55)		A <sup>+</sup>	A <sup>++</sup>	A <sup>++</sup>	A <sup>++</sup>
<b>Leistungsdaten Kühlen</b> nach EN 14511 (A35/W7)					
Nenn-Kühlleistung	kW	2,00	3,00	4,00	5,00
Drehzahl Ventilator	U/min	600	600	650	600
Elektr. Leistungsaufnahme	kW	0,83	1,15	1,38	1,85
Leistungszahl EER bei Kühlbetrieb		2,40	2,60	2,90	2,70
Leistungsregelung	kW	Bis 3,9	Bis 4,9	Bis 6,2	Bis 8,0
<b>Leistungsdaten Kühlen</b> nach EN 14511 (A35/W18)					
Nenn-Kühlleistung	kW	4,00	5,00	6,00	7,00
Drehzahl Ventilator	U/min	600	600	650	900
Elektr. Leistungsaufnahme	kW	0,95	1,19	1,48	1,67
Leistungszahl EER bei Kühlbetrieb		4,20	4,20	4,05	4,20
Leistungsregelung	kW	Bis 5,0	Bis 6,0	Bis 7,0	Bis 9,5
<b>Lufttrittstemperatur</b>					
Kühlbetrieb (nur Typ AWB-M-E-AC)					
– Min.	°C	10	10	10	10
– Max.	°C	45	45	45	45
Heizbetrieb					
– Min.	°C	–20	–20	–20	–20
– Max.	°C	35	35	35	35
<b>Heizwasser</b> (Sekundärkreis)					
Mindestvolumenstrom	l/h	700	700	700	1400
Mindestvolumen der Heizungsanlage, nicht absperrbar	l	50	50	50	50
Max. externer Druckverlust (RFH) bei Mindestvolumenstrom	mbar	700	700	700	500
	kPa	70	70	70	50
Max. Vorlauftemperatur	°C	60	60	60	60

## Technische Angaben (Fortsetzung)

Typ AWB-M-E-AC		201.D04	201.D06	201.D08	201.D10
<b>Elektrische Werte Außeneinheit</b>					
Nennspannung Verdichter		1/N/PE 230 V/50 Hz			
Max. Betriebsstrom Verdichter	A	13,0	14,6	14,6	19,9
Cos φ		0,99	0,99	0,99	0,99
Anlaufstrom Verdichter	A	5	5	5	5
Absicherung		B16A	B16A	B16A	B25A
Schutzart		IPX4	IPX4	IPX4	IPX4
<b>Elektrische Werte Inneneinheit</b>					
Wärmepumpenregelung/Elektronik					
– Nennspannung					
– Absicherung (intern)					
– Absicherung Netzanschluss					
Heizwasser-Durchlauferhitzer					
– Nennspannung					
– Heizleistung					
– Absicherung Netzanschluss					
		1 x B16A	1 x B16A	1 x B16A	1 x B16A
		1/N/PE 230 V/50 Hz oder 3/N/PE 400 V/50 Hz			
	kW	9,0	9,0	9,0	9,0
		3 x B16A	3 x B16A	3 x B16A	3 x B16A
<b>Max. elektrische Leistungsaufnahme</b>					
Ventilator	W	45	45	115	2 x 115
Außeneinheit	kW	2,85	3,20	3,30	4,55
Sekundärpumpe (PWM)	W	60	60	60	60
– Energieeffizienzindex EEI		≤ 0,2	≤ 0,2	≤ 0,2	≤ 0,2
Regelung/Elektronik Außeneinheit	W	15	15	15	15
Regelung/Elektronik Inneneinheit	W	10	10	10	10
Leistung Regelung/Elektronik Inneneinheit	W	1000	1000	1000	1000
<b>Kältekreis</b>					
Arbeitsmittel					
– Sicherheitsgruppe					
– Füllmenge					
	kg	R410A A1	R410A A1	R410A A1	R410A A1
– Treibhauspotenzial (GWP) <sup>*1</sup>					
		1,80	1,80	2,39	3,60
– CO <sub>2</sub> -Äquivalent					
	t	1924	1924	1924	1924
Verdichter (Vollhermetik)					
– Öl im Verdichter					
	Typ	3 MAF POE	3 MAF POE	3 MAF POE	3 MAF POE
– Ölmenge im Verdichter					
	l	0,76	0,76	0,76	1,17
Zulässiger Betriebsdruck					
– Hochdruckseite					
	bar	43	43	43	43
	MPa	4,3	4,3	4,3	4,3
– Niederdruckseite					
	bar	28	28	28	28
	MPa	2,8	2,8	2,8	2,8
<b>Abmessungen Außeneinheit</b>					
Gesamtlänge	mm	546	546	546	546
Gesamtbreite	mm	1109	1109	1109	1109
Gesamthöhe	mm	753	753	753	1377
<b>Abmessungen Inneneinheit</b>					
Gesamtlänge	mm	370	370	370	370
Gesamtbreite	mm	450	450	450	450
Gesamthöhe	mm	880	880	880	880
<b>Gesamtgewicht</b>					
Außeneinheit	kg	94	94	99	137
Inneneinheit	kg	44	44	44	45
<b>Zulässiger Betriebsdruck sekundärseitig</b>					
	bar	3	3	3	3
	MPa	0,3	0,3	0,3	0,3
<b>Anschlüsse Sekundärkreis (Innengewinde)</b>					
Heizwasservorlauf	G	1 ¼	1 ¼	1 ¼	1 ¼
Heizwasserrücklauf und Rücklauf Speicher-Wassererwärmer	G	1 ¼	1 ¼	1 ¼	1 ¼
Vorlauf Speicher-Wassererwärmer	G	1 ¼	1 ¼	1 ¼	1 ¼

\*1 Gestützt auf den Fünften Sachstandsbericht des Zwischenstaatlichen Ausschusses für Klimaänderungen (IPCC)

## Technische Angaben (Fortsetzung)

Typ AWB-M-E-AC		201.D04	201.D06	201.D08	201.D10
<b>Anschlüsse Kältemittelleitungen</b>					
Flüssigkeitsleitung					
– Rohr $\varnothing$	mm	6 x 1	6 x 1	10 x 1	10 x 1
– Inneneinheit	UNF	$\frac{5}{8}^{*2}$	$\frac{5}{8}^{*2}$	$\frac{5}{8}$	$\frac{5}{8}$
– Außeneinheit	UNF	$\frac{7}{16}$	$\frac{7}{16}$	$\frac{5}{8}$	$\frac{5}{8}$
Heißgasleitung					
– Rohr $\varnothing$	mm	12 x 1	12 x 1	16 x 1	16 x 1
– Inneneinheit	UNF	$\frac{7}{8}^{*2}$	$\frac{7}{8}^{*2}$	$\frac{7}{8}$	$\frac{7}{8}$
– Außeneinheit	UNF	$\frac{3}{4}$	$\frac{3}{4}$	$\frac{7}{8}$	$\frac{7}{8}$
Leitungslänge Flüssigkeitsleitung, Heißgasleitung					
– Heizbetrieb	m	3 bis 30	3 bis 30	3 bis 30	3 bis 30
– Kühlbetrieb	m	3 bis 30	3 bis 30	3 bis 25	3 bis 30
<b>Schall-Leistung der Außeneinheit</b> bei Nenn-Wärmeleistung (Messung in Anlehnung an EN 12102/EN ISO 9614-2)					
Bewerteter Schall-Leistungs-Summenpegel					
– Bei A7 $\pm 3$ K/W55 $\pm 5$ K (max.)	dB(A)	56	56	58	60
– Bei A7 $\pm 3$ K/W55 $\pm 5$ K im Nachtbetrieb	dB(A)	50	50	50	55
<b>Schall-Leistungspegel nach ErP</b>					
Schall-Leistungspegel Außeneinheit	dB(A)	53	54	55	56

### Hinweis

Der geräuschreduzierte Betrieb kann an der Wärmepumpenregelung in der Einstellebene „Fachmann“ freigegeben werden.

### Wärmepumpen mit Außeneinheit 400 V~

Typ AWB-E-AC		201.D09	201.D10	201.D13	201.D16
<b>Leistungsdaten Heizen</b> nach EN 14511 (A2/W35)					
Nenn-Wärmeleistung	kW	7,33	5,90	6,31	7,02
Drehzahl Ventilator	1/min	600	600	600	600
Elektr. Leistungsaufnahme	kW	1,69	1,44	1,59	1,78
Leistungszahl $\epsilon$ (COP) bei Heizbetrieb		4,32	4,10	3,98	3,94
Leistungsregelung	kW	4,4 bis 9,5	4,4 bis 10,1	4,8 bis 10,6	5,2 bis 11,2
<b>Leistungsdaten Heizen</b> nach EN 14511 (A7/W35, Spreizung 5 K)					
Nenn-Wärmeleistung	kW	8,11	7,58	8,61	10,11
Drehzahl Ventilator	1/min	500	600	600	600
Luftvolumenstrom	m <sup>3</sup> /h	3750	4500	4500	4500
Elektr. Leistungsaufnahme	kW	1,57	1,51	1,77	2,04
Leistungszahl $\epsilon$ (COP) bei Heizbetrieb		5,16	5,01	4,87	4,95
Leistungsregelung	kW	5,0 bis 11,6	5,5 bis 12,6	5,9 bis 13,7	6,4 bis 14,7
<b>Leistungsdaten Heizen</b> nach EN 14511 (A–7/W35)					
Nenn-Wärmeleistung	kW	8,35	10,09	10,74	11,60
Elektr. Leistungsaufnahme	kW	2,58	3,17	3,58	3,87
Leistungszahl $\epsilon$ (COP) bei Heizbetrieb		3,23	3,18	3,00	3,00
<b>Leistungsdaten Heizen</b> nach EU-Verordnung Nr. 813/2013 (durchschnittliche Klimaverhältnisse)					
Niedertemperaturanwendung (W35)					
– Energieeffizienz $\eta_s$	%	180	180	182	182
– Nenn-Wärmeleistung P <sub>rated</sub>	kW	9,75	9,75	10,99	11,65
– Saisonale Leistungszahl (SCOP)		4,58	4,58	4,64	4,62
Mitteltemperaturanwendung (W55)					
– Energieeffizienz $\eta_s$	%	132	132	134	134
– Nenn-Wärmeleistung P <sub>rated</sub>	kW	9,67	9,67	11,00	11,98
– Saisonale Leistungszahl (SCOP)		3,37	3,37	3,42	3,42
<b>Energieeffizienzklasse</b> nach EU-Verordnung Nr. 813/2013					
Heizen durchschnittliche Klimaverhältnisse					
– Niedertemperaturanwendung (W35)		A+++	A+++	A+++	A+++
– Mitteltemperaturanwendung (W55)		A++	A++	A++	A++

## Technische Angaben (Fortsetzung)

Typ AWB-E-AC		201.D09	201.D10	201.D13	201.D16
<b>Leistungsdaten Kühlen</b> nach EN 14511 (A35/W7)					
Nenn-Kühlleistung	kW	4,50	5,00	6,00	7,00
Drehzahl Ventilator	U/min	600	600	600	600
Elektr. Leistungsaufnahme	kW	1,67	1,85	2,31	2,80
Leistungszahl EER bei Kühlbetrieb		2,70	2,70	2,60	2,50
Leistungsregelung	kW	Bis 7,0	Bis 8,0	Bis 9,0	Bis 10,0
<b>Leistungsdaten Kühlen</b> nach EN 14511 (A35/W18)					
Nenn-Kühlleistung	kW	6,50	7,00	8,20	9,20
Drehzahl Ventilator	U/min	600	600	600	600
Elektr. Leistungsaufnahme	kW	1,59	1,75	2,10	2,42
Leistungszahl EER bei Kühlbetrieb		4,10	4,00	3,90	3,80
Leistungsregelung	kW	Bis 8,5	Bis 9,5	Bis 11,5	Bis 13,2
<b>Lufttemperatur</b>					
Kühlbetrieb (nur Typ AWB-E-AC)					
– Min.	°C	10	10	10	10
– Max.	°C	45	45	45	45
Heizbetrieb					
– Min.	°C	–20	–20	–20	–20
– Max.	°C	35	35	35	35
<b>Heizwasser</b> (Sekundärkreis)					
Mindestvolumenstrom	l/h	1400	1400	1400	1400
Mindestvolumen der Heizungsanlage, nicht absperrbar	l	50	50	50	50
Max. externer Druckverlust (RFH) bei Mindestvolumenstrom	mbar	500	500	500	500
	kPa	50	50	50	50
Max. Vorlauftemperatur	°C	60	60	60	60
<b>Elektrische Werte Außeneinheit</b>					
Nennspannung Verdichter		3/N/PE 400 V/50 Hz			
Max. Betriebsstrom Verdichter	A	8,7	8,7	8,7	8,7
Cos φ		0,96	0,96	0,96	0,96
Anlaufstrom Verdichter	A	5	5	5	5
Absicherung Verdichter		B16A	B16A	B16A	B16A
Schutzart		IPX4	IPX4	IPX4	IPX4
<b>Elektrische Werte Inneneinheit</b>					
Wärmepumpenregelung/Elektronik					
– Nennspannung (intern)		1/N/PE 230 V/50 Hz			
– Absicherung (intern)		T 6,3 A/250 V			
– Absicherung Netzanschluss		1 x B16A	1 x B16A	1 x B16A	1 x B16A
Heizwasser-Durchlauferhitzer					
– Nennspannung		1/N/PE 230 V/50 Hz			
		oder			
		3/N/PE 400 V/50 Hz			
– Heizleistung	kW	9,0	9,0	9,0	9,0
– Absicherung Netzanschluss		3 x B16 A	3 x B16 A	3 x B16 A	3 x B16 A
<b>Max. elektrische Leistungsaufnahme</b>					
Ventilator	W	2 x 45	2 x 45	2 x 45	2 x 45
Außeneinheit	kW	5,13	5,13	5,13	5,15
Sekundärpumpe (PWM)	W	60	60	60	60
– Energieeffizienzindex EEI		≤ 0,2	≤ 0,2	≤ 0,2	≤ 0,2
Regelung/Elektronik Außeneinheit	W	15	15	15	15
Regelung/Elektronik Inneneinheit	W	10	10	10	10
Leistung Regelung/Elektronik Inneneinheit	W	1000	1000	1000	1000





## Technische Angaben (Fortsetzung)

Typ AWB-E-AC		201.D09	201.D10	201.D13	201.D16
<b>Kältekreis</b>					
Arbeitsmittel		R410A	R410A	R410A	R410A
– Sicherheitsgruppe		A1	A1	A1	A1
– Füllmenge	kg	3,60	3,60	3,60	3,60
– Treibhauspotenzial (GWP) <sup>*3</sup>		1924	1924	1924	1924
– CO <sub>2</sub> -Äquivalent	t	6,93	6,93	6,93	6,93
Verdichter (Vollhermetik)	Typ	Scroll	Scroll	Scroll	Scroll
– Öl im Verdichter	Typ	3 MAF POE	3 MAF POE	3 MAF POE	3 MAF POE
– Ölmenge im Verdichter	l	1,17	1,17	1,17	1,17
Zulässiger Betriebsdruck					
– Hochdruckseite	bar	43	43	43	43
	MPa	4,3	4,3	4,3	4,3
– Niederdruckseite	bar	28	28	28	28
	MPa	2,8	2,8	2,8	2,8
<b>Abmessungen Außeneinheit</b>					
Gesamtlänge	mm	546	546	546	546
Gesamtbreite	mm	1109	1109	1109	1109
Gesamthöhe	mm	1377	1377	1377	1377
<b>Abmessungen Inneneinheit</b>					
Gesamtlänge	mm	370	370	370	370
Gesamtbreite	mm	450	450	450	450
Gesamthöhe	mm	880	880	880	880
<b>Gesamtgewicht</b>					
Außeneinheit	kg	148	148	148	148
Inneneinheit	kg	45	45	45	45
<b>Zulässiger Betriebsdruck sekundärseitig</b>					
	bar	3	3	3	3
	MPa	0,3	0,3	0,3	0,3
<b>Anschlüsse Sekundärkreis (Innengewinde)</b>					
Heizwasservorlauf	G	1 ¼	1 ¼	1 ¼	1 ¼
Heizwasserrücklauf und Rücklauf Speicher-Wassererwärmer	G	1 ¼	1 ¼	1 ¼	1 ¼
Vorlauf Speicher-Wassererwärmer	G	1 ¼	1 ¼	1 ¼	1 ¼
<b>Anschlüsse Kältemittelleitungen</b>					
Flüssigkeitsleitung					
– Rohr Ø	mm	10 x 1	10 x 1	10 x 1	10 x 1
– Inneneinheit	UNF	5/8	5/8	5/8	5/8
– Außeneinheit	UNF	5/8	5/8	5/8	5/8
Heißgasleitung					
– Rohr Ø	mm	16 x 1	16 x 1	16 x 1	16 x 1
– Inneneinheit	UNF	7/8	7/8	7/8	7/8
– Außeneinheit	UNF	7/8	7/8	7/8	7/8
Leitungslänge Flüssigkeitsleitung, Heißgasleitung					
– Heizbetrieb	m	3 bis 30	3 bis 30	3 bis 30	3 bis 30
– Kühlbetrieb	m	3 bis 30	3 bis 30	3 bis 30	3 bis 30
<b>Schall-Leistung der Außeneinheit bei Nenn-Wärmeleistung</b> (Messung in Anlehnung an EN 12102/EN ISO 9614-2)					
Bewerteter Schall-Leistungs-Summenpegel					
– Bei A7 <sup>±3</sup> K/W55 <sup>±5</sup> K (max.)	dB(A)	61	61	61	61
– Bei A7 <sup>±3</sup> K/W55 <sup>±5</sup> K im Nachtbetrieb	dB(A)	55	55	55	55
<b>Schall-Leistungspegel nach ErP</b>					
Schall-Leistungspegel Außeneinheit	dB(A)	56	56	56	56

### Hinweis

Der geräuschreduzierte Betrieb kann an der Wärmepumpenregelung in der Einstellebene „Fachmann“ freigegeben werden.

## Abmessungen Inneneinheit

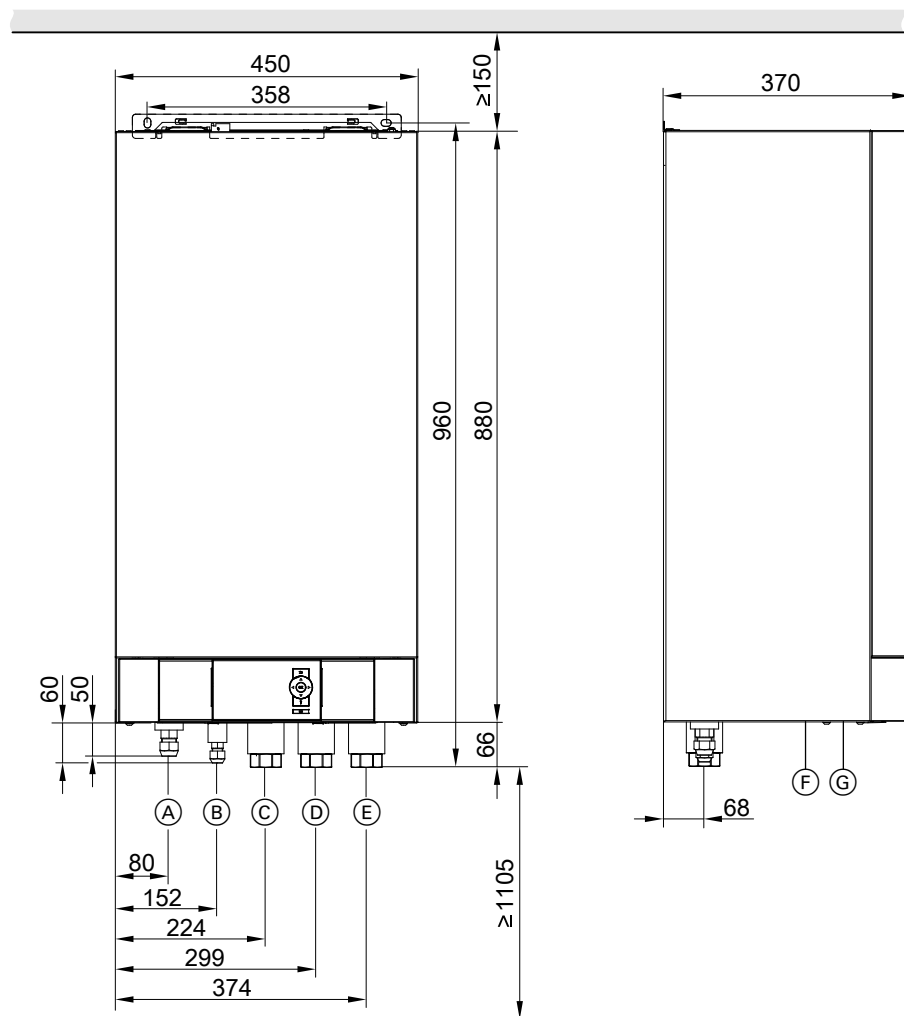

- Ⓐ Heißgasleitung: Siehe folgende Tabelle.
- Ⓑ Flüssigkeitsleitung: Siehe folgende Tabelle.
- Ⓒ Vorlauf Speicher-Wassererwärmer (heizwasserseitig) G 1¼ (Innengewinde)
- Ⓓ Heizwasserrücklauf und Rücklauf Speicher-Wassererwärmer G 1¼ (Innengewinde)
- Ⓔ Heizwasservorlauf G 1¼ (Innengewinde)
- Ⓕ Leitungseinführung Kleinspannungsleitungen < 42 V
- Ⓖ Leitungseinführung Netzanschlussleitungen 400 V~/230 V~, > 42 V

### Anschlüsse Kältemittelleitungen

Bedeutung	Anschluss an der Inneneinheit		
	Typen	Rohr Ø	Gewinde UNF
Flüssigkeitsleitung	201.D04 bis D06	6 mm	$\frac{5}{8}$ (Reduzierstück $\frac{5}{8} \times \frac{7}{16}$ beiliegend)
	201.D08 bis D16	10 mm	$\frac{5}{8}$
Heißgasleitung	201.D04 bis D06	12 mm	$\frac{7}{8}$ (Reduzierstück $\frac{7}{8} \times \frac{3}{4}$ beiliegend)
	201.D08 bis D16	16 mm	$\frac{7}{8}$

## Technische Angaben (Fortsetzung)

### Abmessungen Außeneinheit mit 1 Ventilator, 230 V~

■ Typ AWB-M-E-AC 201.D04 bis D08

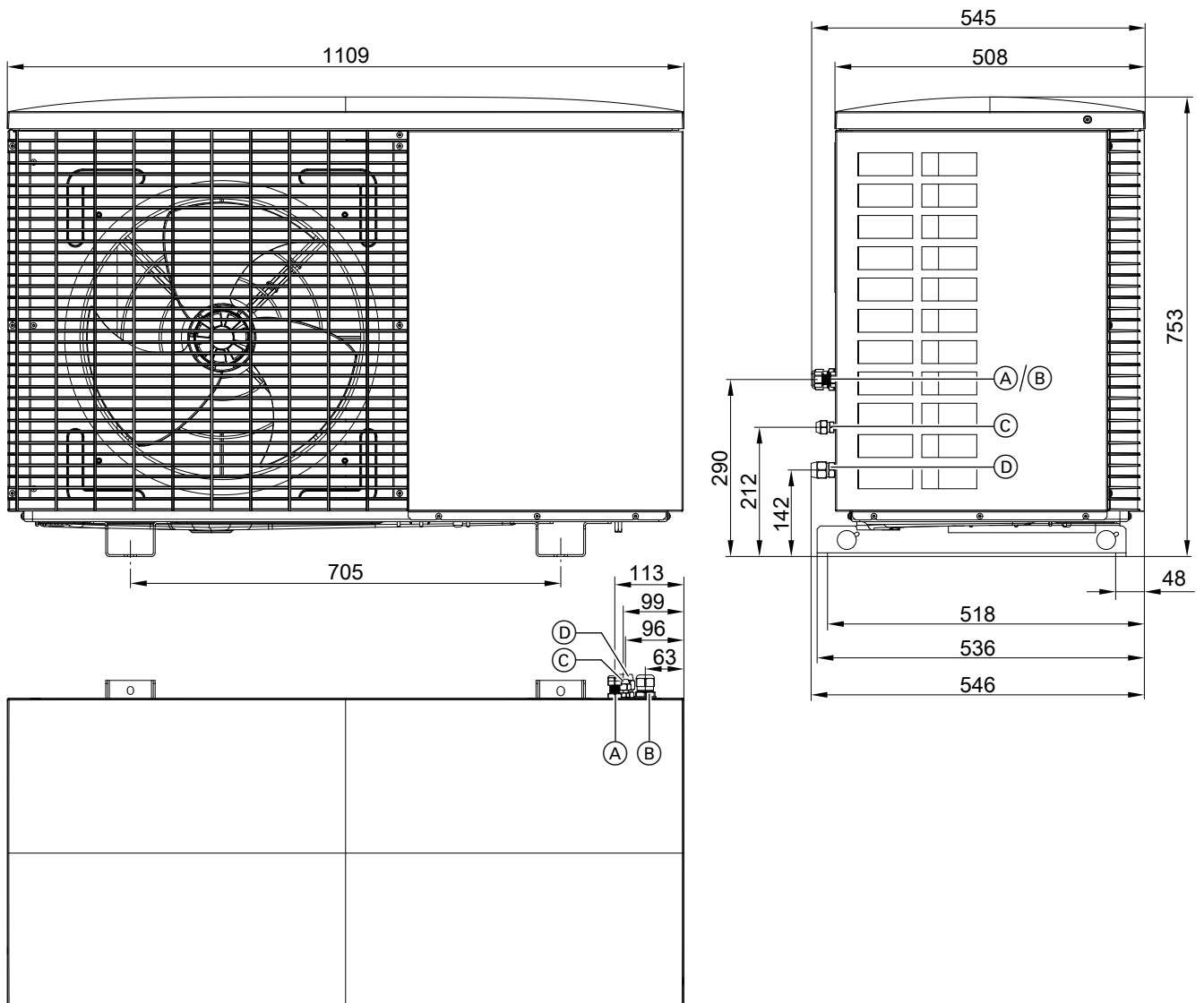

(A) Leitungseinführung Modbus-Verbindungsleitung Innen-/Außen-einheit  
 (B) Leitungseinführung Netzanschlussleitung

(C) Flüssigkeitsleitung  
 UNF  $\frac{1}{16}$ : Typen 201.D04 bis D06 und 221.C04 bis C06  
 UNF  $\frac{3}{16}$ : Typen 201.D08 und 221.C08  
 (D) Heißgasleitung  
 UNF  $\frac{3}{4}$ : Typen 201.D04 bis D06 und 221.C04 bis C06  
 UNF  $\frac{1}{2}$ : Typen 201.D08 und 221.C08

## Technische Angaben (Fortsetzung)

### Abmessungen Außeneinheit mit 2 Ventilatoren, 230 V~ und 400 V~

- Außeneinheiten 230 V~  
Typ AWB-M-E-AC 201.D10
- Außeneinheiten 400 V~  
Typ AWB-E-AC 201.D09 bis D16

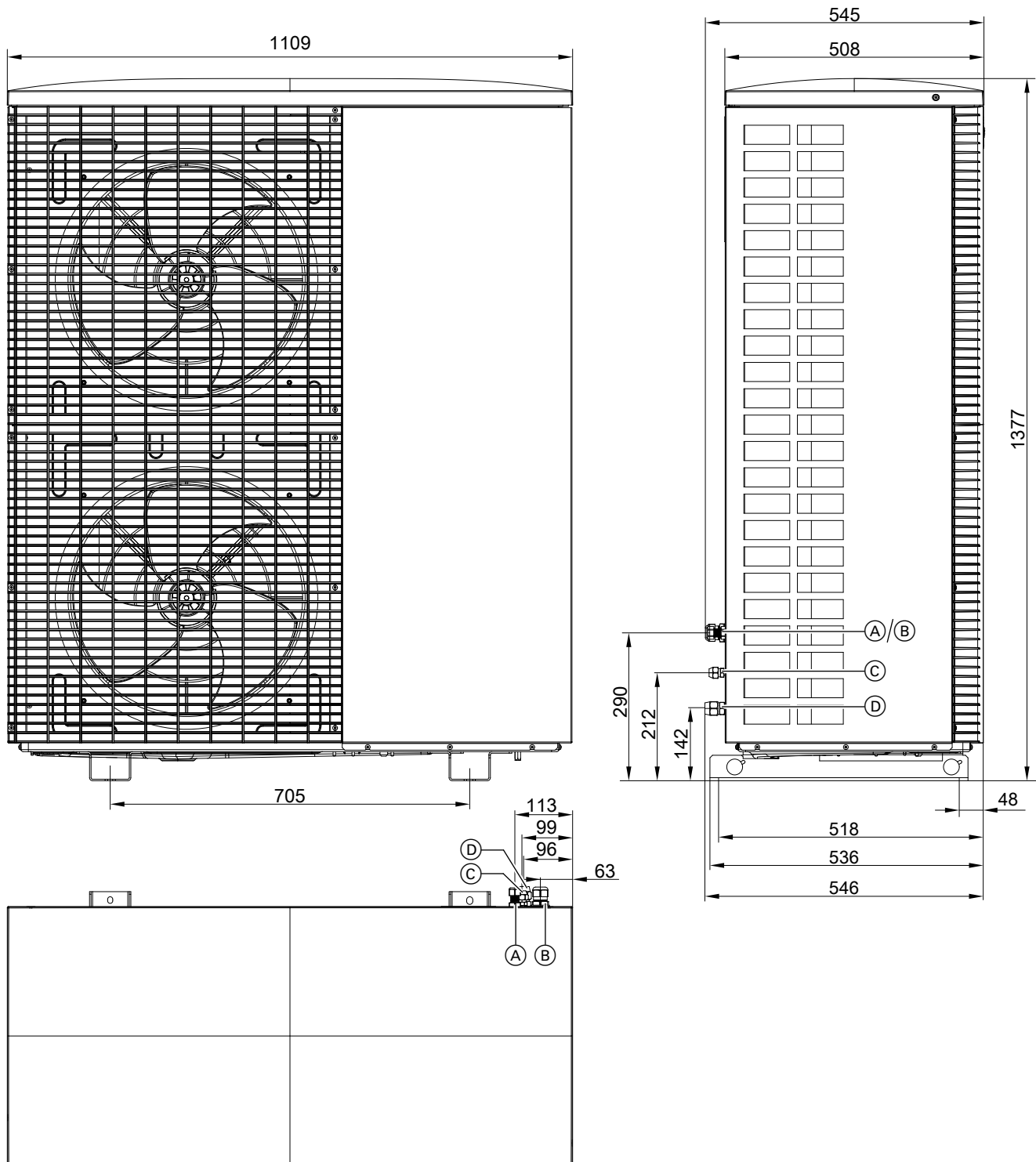

- |   |   |
|---|---|
| (A) Leitungseinführung Modbus-Verbindungsleitung Innen-/Ausseneinheit | (C) Flüssigkeitsleitung UNF $\frac{5}{8}$ |
| (B) Leitungseinführung Netzanschlussleitung                           | (D) Heissgasleitung UNF $\frac{7}{8}$     |

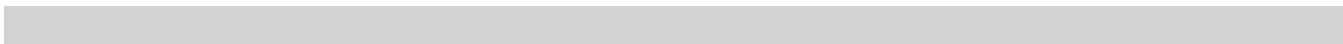

Technische Änderungen vorbehalten!

Viessmann Ges.m.b.H.  
A-4641 Steinhaus bei Wels  
Telefon: 07242 62381-110  
Telefax: 07242 62381-440  
[www.viessmann.at](http://www.viessmann.at)

Viessmann Climate Solutions SE  
35108 Allendorf  
Telefon: 06452 70-0  
Telefax: 06452 70-2780  
[www.viessmann.de](http://www.viessmann.de)